

衛生的な使い捨てタイプ



フェルラック® エプロン

医療・介護・食事用に、使い方いろいろ
こだわった上質な肌ざわり



商品ページ

日本製

● 衣類や寝具を守る吸水・防水加工

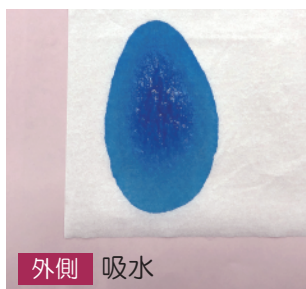

外側 吸水

水分や油分を
しっかり
キャッチ



身体側 防水加工

裏移りしない
ため衣類等に
浸み込まない

● しなやかな素材で ゴワつきなし

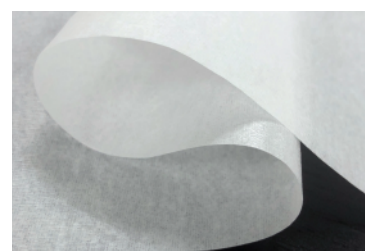

● 首元は調整できるワンタッチシール

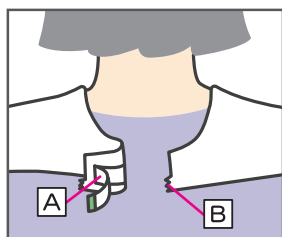

①Bのスリットを切り
離します

②Aのワンタッチシールを
はがします

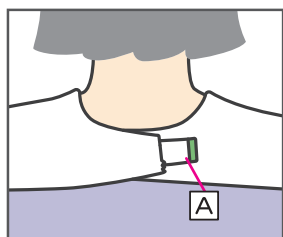

③紙面にA粘着部分を
貼り付けます



フェルラックエプロン



他社品

- 首廻りにフィットするように調整可能
- 肩までしっかりカバーできる大きさ
- ゴミの出ない簡単ワンタッチシール

● 選べる4タイプ。テープ付はポケット状に装着可能

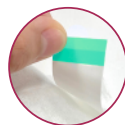

シールの付け位置で
ポケットのサイズ調整が可能

L サイズ



L

L テープ付



L テープ付

LL サイズ



LL

LL テープ付



LL テープ付

● 使用シーン

食事に

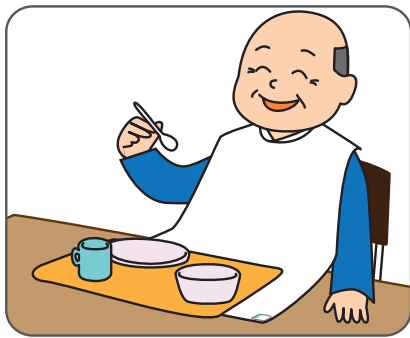

トレーの下に敷く

ケアに

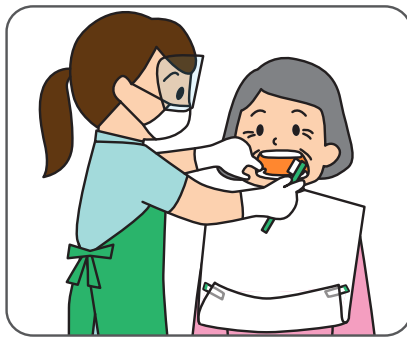

口腔ケア時に

医療に

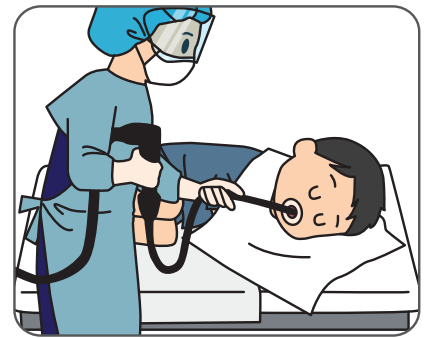

内視鏡検査時



食事介助に



頭皮のふき取りやドライシャンプー時に

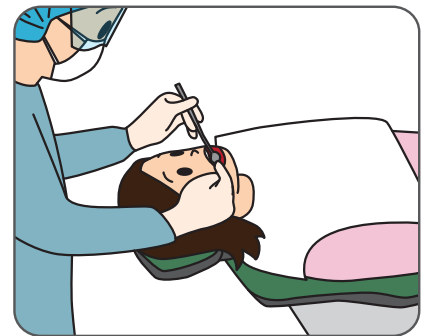

歯科での処置に

● 形状

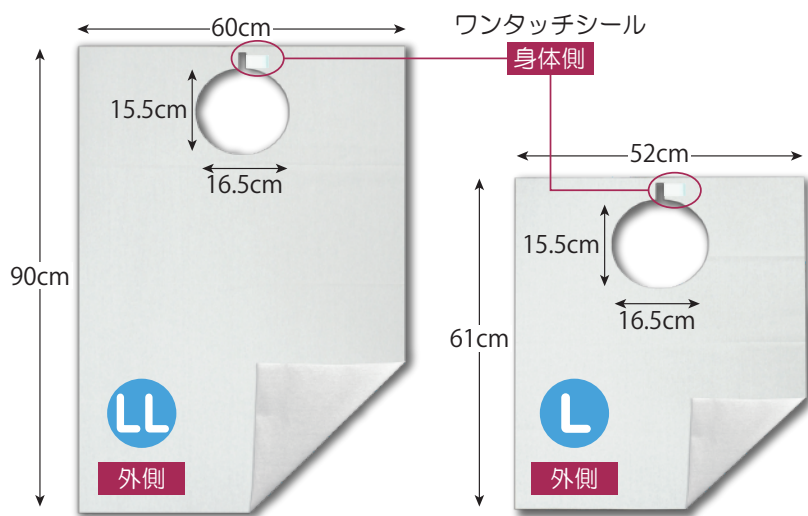

■ たっぴり 100 枚入



■ 取り出しやすい開け口

主な素材：クレープ紙、ポリエチレン

商品番号	規格	定価	JAN CODE	販売単位	ケース単位
076370	ホワイト L 長さ 61cm × 幅 52cm 100 枚入	2,420円 (税込) 2,200円 (税別)	4958995763706	1 箱	10 箱
076367	ホワイト LL 長さ 90cm × 幅 60cm 100 枚入	オープン	4958995763676	1 箱	5 箱
076372	ホワイト L テープ付 長さ 61cm × 幅 52cm 100 枚入	3,520円 (税込) 3,200円 (税別)	4958995763720	1 箱	10 箱
076369	ホワイト LL テープ付 長さ 90cm × 幅 60cm 100 枚入	5,940円 (税込) 5,400円 (税別)	4958995763690	1 箱	5 箱

発売元



<https://www.taketora-web.com/>

【ヒューマンケア事業部】

東日本 〒231-0017 神奈川県横浜市中区港町 2-6-8 横浜関内ビル
TEL.045 (680) 0390 FAX.045 (680) 0399

西日本 〒564-0052 大阪府吹田市広芝町 10-35 江城南口第二ビル
TEL.06 (6386) 7317 FAX.06 (6386) 7389

取扱店