

衛生的な使い捨てタイプ



やわらか紙エプロン

食事用エプロンをはじめ使い方いろいろ
こだわった上質な肌ざわり



商品ページ



● 首元は調整できるワンタッチシール

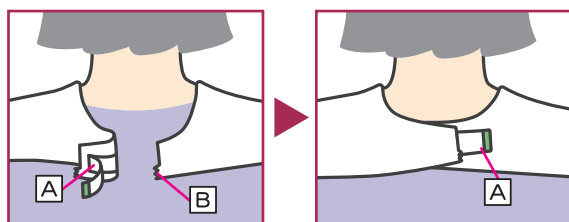

- ①Bのスリットを切り離します
- ②Aのワンタッチシールをはがします
- ③紙面にA粘着部分を貼り付けます

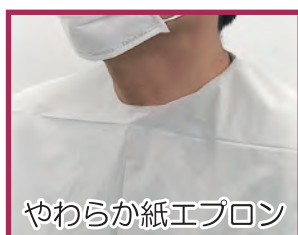

やわらか紙エプロン



他社品

- 首廻りにフィットするように調整できる
- 肩までしっかりカバーできる大きさ
- ゴミの出ない簡単ワンタッチシール



● 衣類や寝具を守る吸水・防水加工

外側 吸水

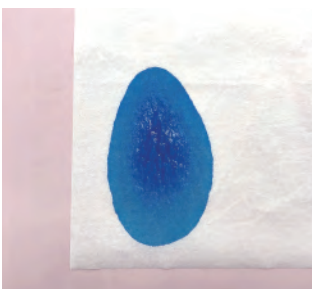

水分や油分をしっかりキャッチ

身体側 防水加工



裏移りしないため衣類等にしみ込まない

● しなやかな素材でゴワつきなし



主な素材：クレープ紙、ポリエチレン

商品番号	規格	定価	JAN CODE	販売単位	ケース単位
076373	フリー 長さ61cm×幅52cm ホワイト 20枚入	オープン	4958995763737	1袋	30袋

● 使用シーン

食事に

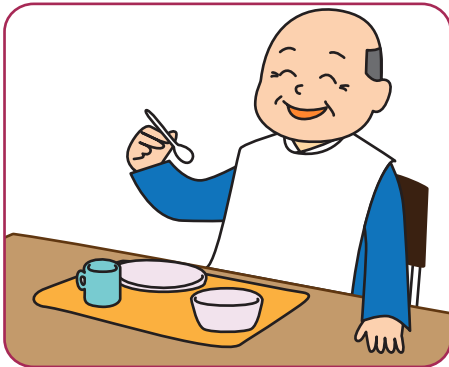

食事に

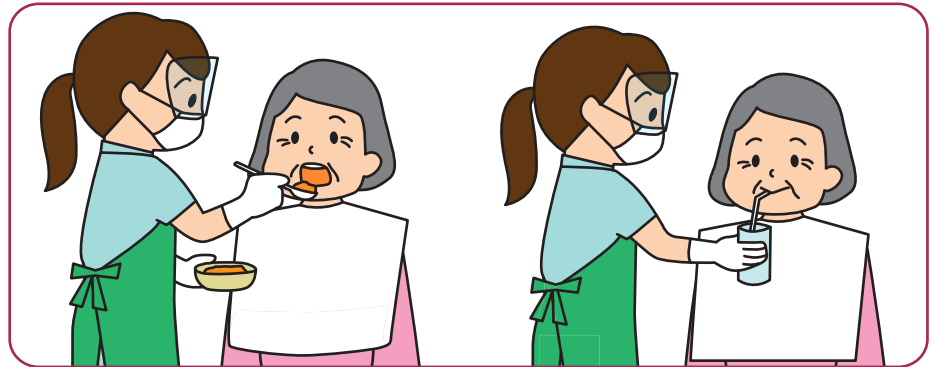

食事介助に

ケアに

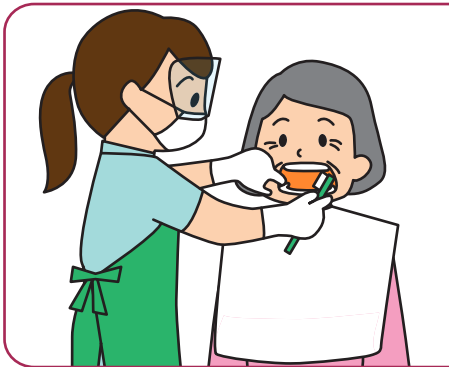

口腔ケア時に



頭皮のふき取りや
ドライシャンプー時に

陳列イメージ



吊り下げに便利な丸穴つき

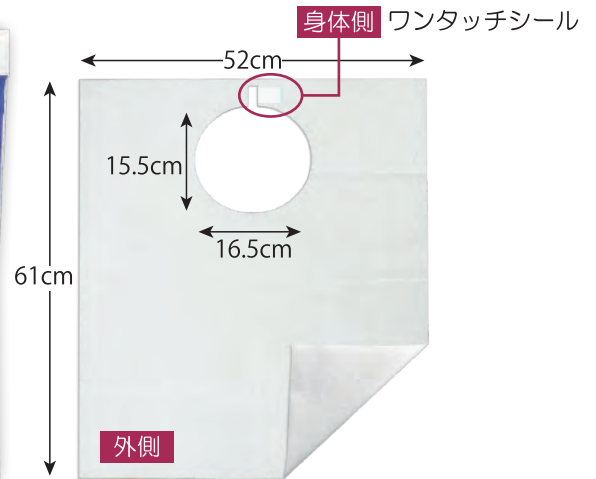

発売元



URL <http://taketora-web.com/> E-mail info@taketora-web.com

【ヒューマンケア事業部】

東日本 〒231-0017 神奈川県横浜市中区港町 2-6-8 横浜関内ビル
TEL.045 (680) 0390 FAX.045 (680) 0399

西日本 〒564-0052 大阪府吹田市広芝町 10-35 江坂南口第二ビル
TEL.06 (6386) 7317 FAX.06 (6386) 7389

取扱店